

# **SafeGuard**<sup>TM</sup>

## **Cầu dao tự động MCCB Khởi động từ & Rơle nhiệt**

**Moulded Case Circuit Breaker  
Contactors and Overload Relays**



 **SINO ELECTRIC**  
 **VANLOCK**



## *SafeGuard*<sup>™</sup>

**Cầu dao tự động MCCB  
Khởi động từ & Rơle nhiệt**

Moulded Case Circuit Breaker  
Contactors and Overload Relays



**PHỤ KIỆN DÙNG CHO MCCB - LOẠI CÓ THỂ ĐIỀU CHỈNH**  
**ADJUSTABLE MCCB - ACCESSORIES**

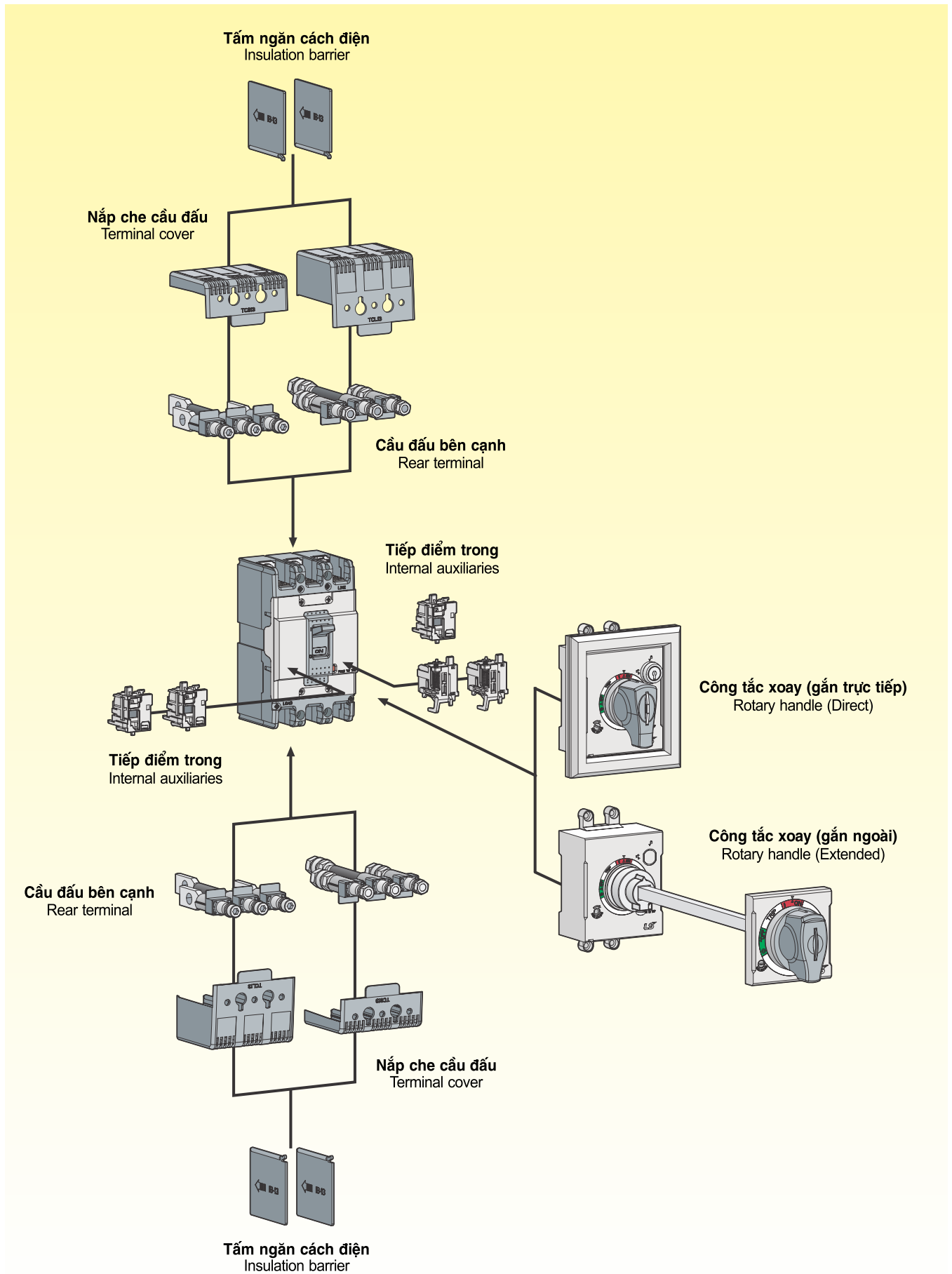

**MCCB - SBE / 60AF**

**Dòng cắt Icu / Breaking capacity**

690VAC	480/500VAC	415/460VAC	380VAC	220/250VAC	500VDC(3P)	250VDC(2P)	Ics (%Icu)
<b>2.5kA</b>	<b>7.5kA</b>	<b>14kA</b>	<b>18kA</b>	<b>30kA</b>	<b>5kA</b>	<b>5kA</b>	<b>100</b>

**Dòng tải - Rating**

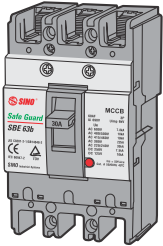

In (A)	2 Cực - 2 Pole			3 Cực - 3 Pole			4 Cực - 4 Pole		
(A)	Mã số Cat.No	Icu (kA)	Đơn giá (VNĐ) Unit Price	Mã số Cat.No	Icu (kA)	Đơn giá (VNĐ) Unit Price	Mã số Cat.No	Icu (kA)	Đơn giá (VNĐ) Unit Price
15	SBE62b/15	30	<b>518.000</b>	SBE63b/15	18	<b>596.000</b>	SBE64b/15	18	<b>685.000</b>
20	SBE62b/20	30	<b>518.000</b>	SBE63b/20	18	<b>596.000</b>	SBE64b/20	18	<b>685.000</b>
30	SBE62b/30	30	<b>518.000</b>	SBE63b/30	18	<b>596.000</b>	SBE64b/30	18	<b>685.000</b>
40	SBE62b/40	30	<b>518.000</b>	SBE63b/40	18	<b>596.000</b>	SBE64b/40	18	<b>685.000</b>
50	SBE62b/50	30	<b>518.000</b>	SBE63b/50	18	<b>596.000</b>	SBE64b/50	18	<b>685.000</b>
60	SBE62b/60	30	<b>602.000</b>	SBE63b/60	18	<b>696.000</b>	SBE64b/60	18	<b>800.000</b>

**MCCB - SBE / 100AF**

**Dòng cắt Icu / Breaking capacity**

690VAC	480/500VAC	415/460VAC	380VAC	220/250VAC	500VDC(3P)	250VDC(2P)	Ics (%Icu)
<b>5kA</b>	<b>10kA</b>	<b>18kA</b>	<b>22kA</b>	<b>35kA</b>	<b>10kA</b>	<b>10kA</b>	<b>100</b>

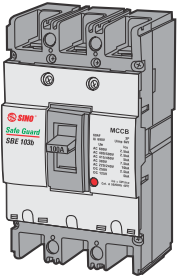

**Dòng tải - Rating**

In (A)	2 Cực - 2 Pole			3 Cực - 3 Pole			4 Cực - 4 Pole		
(A)	Mã số Cat.No	Icu (kA)	Đơn giá (VNĐ) Unit Price	Mã số Cat.No	Icu (kA)	Đơn giá (VNĐ) Unit Price	Mã số Cat.No	Icu (kA)	Đơn giá (VNĐ) Unit Price
75	SBE102b/75	35	<b>686.000</b>	SBE103b/75	22	<b>796.000</b>	SBE104b/75	22	<b>926.000</b>
100	SBE102b/100	35	<b>686.000</b>	SBE103b/100	22	<b>796.000</b>	SBE104b/100	22	<b>926.000</b>

**Kích thước - Dimension:**

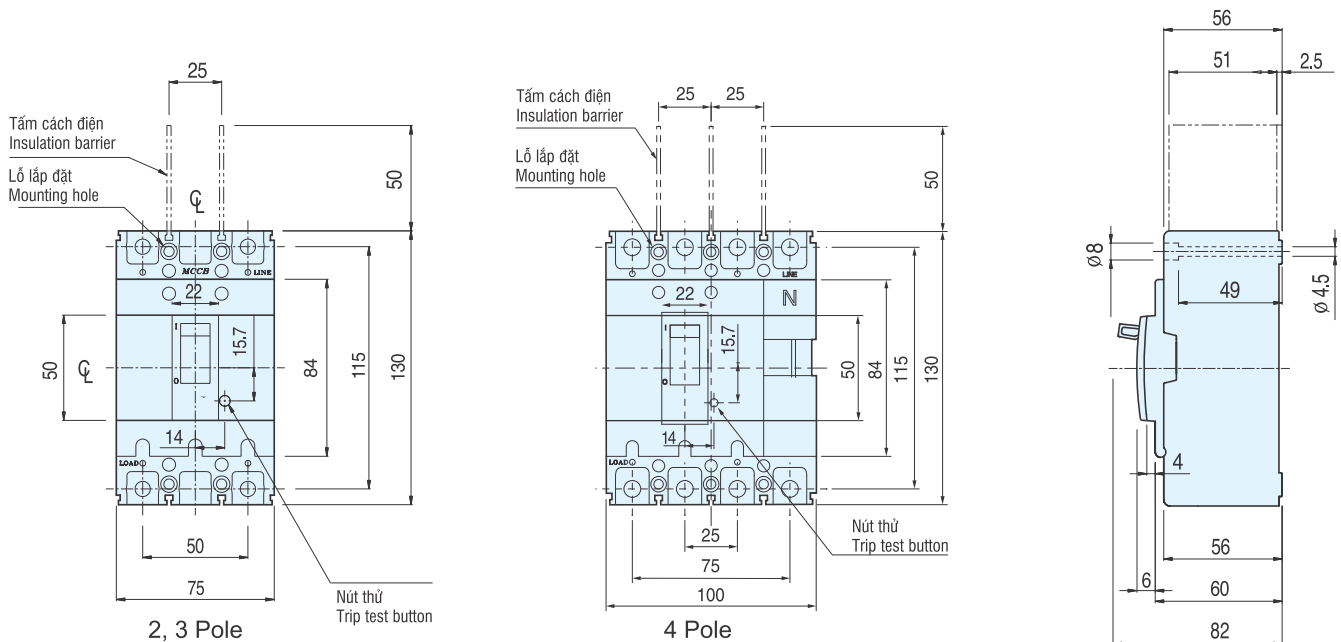

**MCCB - SBE / 200AF**

**Dòng cắt Icu / Breaking capacity**

690VAC	480/500VAC	415/460VAC	380VAC	220/250VAC	500VDC(3P)	250VDC(2P)	Ics (%Icu)
<b>8kA</b>	<b>18kA</b>	<b>26kA</b>	<b>30kA</b>	<b>65kA</b>	<b>10kA</b>	<b>10kA</b>	<b>100</b>

**Dòng tải - Rating**

In (A)	2 Cực - 2 Pole			3 Cực - 3 Pole			4 Cực - 4 Pole		
	Mã số Cat.No	Icu (kA)	Đơn giá (VNĐ) Unit Price	Mã số Cat.No	Icu (kA)	Đơn giá (VNĐ) Unit Price	Mã số Cat.No	Icu (kA)	Đơn giá (VNĐ) Unit Price
100	SBE202b/100	65	-	SBE203b/100	30	-	SBE204b/100	30	-
125	SBE202b/125	65	1.258.000	SBE203b/125	30	1.506.000	SBE204b/125	30	1.766.000
150	SBE202b/150	65	1.258.000	SBE203b/150	30	1.506.000	SBE204b/150	30	1.766.000
175	SBE202b/175	65	1.258.000	SBE203b/175	30	1.506.000	SBE204b/175	30	1.766.000
200	SBE202b/200	65	1.258.000	SBE203b/200	30	1.506.000	SBE204b/200	30	1.766.000
225	SBE202b/225	65	1.258.000	SBE203b/225	30	1.506.000	SBE204b/225	30	1.766.000

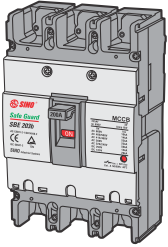

**Kích thước - Dimension:**

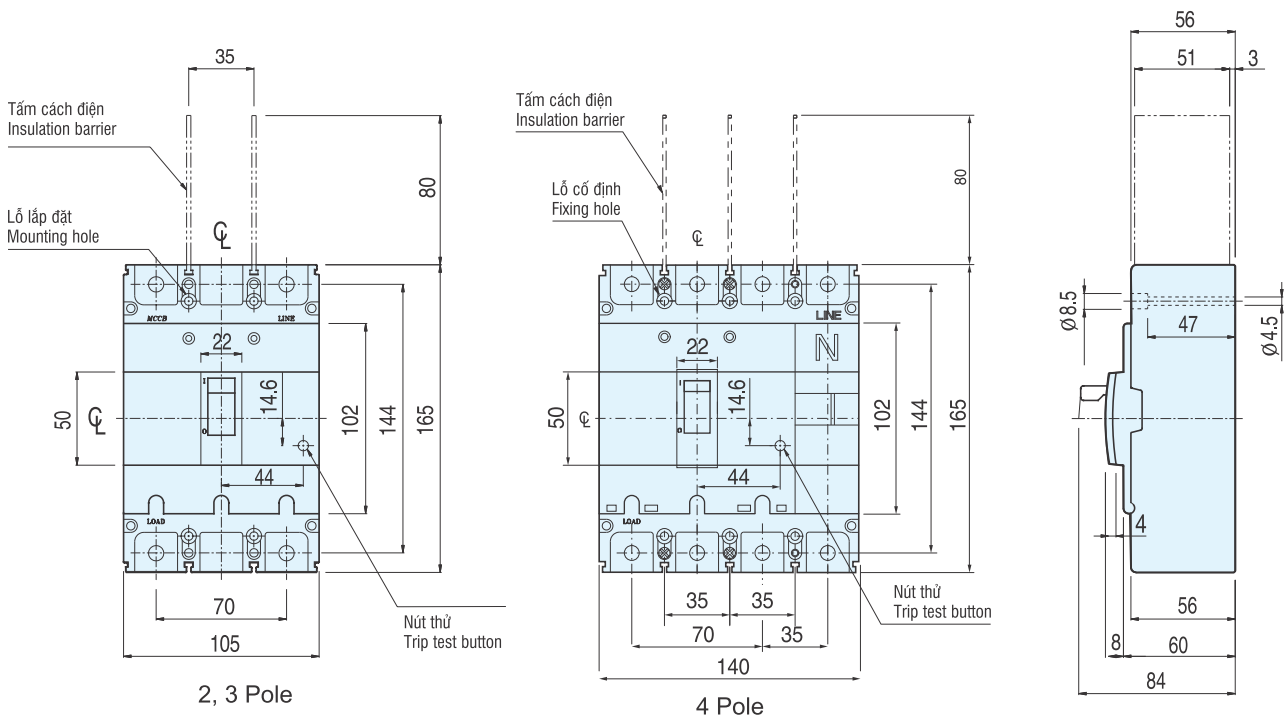

**MCCB - SBE / 400AF**

Dòng cắt Icu / Breaking capacity

690VAC	480/500VAC	415/460VAC	380VAC	220/250VAC	500VDC(3P)	250VDC(2P)	Ics (%Icu)
<b>5kA</b>	<b>18kA</b>	<b>37kA</b>	<b>42kA</b>	<b>50kA</b>	<b>10kA</b>	<b>10kA</b>	<b>100</b>

Dòng tải - Rating

In (A)	2 Cực - 2 Pole			3 Cực - 3 Pole		
	Mã số Cat.No	Icu (kA)	Đơn giá (VNĐ) Unit Price	Mã số Cat.No	Icu (kA)	Đơn giá (VNĐ) Unit Price
250	SBE402b/250	50	3.105.600	SBE403b/250	42	3.789.600
300	SBE402b/300	50	3.105.600	SBE403b/300	42	3.789.600
350	SBE402b/350	50	3.105.600	SBE403b/350	42	3.789.600
400	SBE402b/400	50	3.105.600	SBE403b/400	42	3.789.600

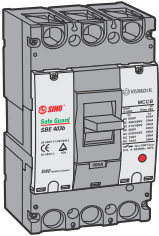

Kích thước - Dimension:

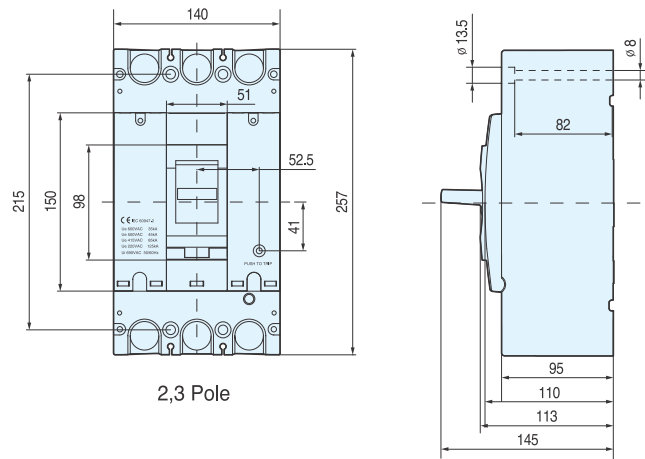

**MCCB - SBE / 800AF**

Dòng cắt Icu / Breaking capacity

690VAC	480/500VAC	415/460VAC	380VAC	220/250VAC	500VDC(3P)	250VDC(2P)	Ics (%Icu)
<b>8kA</b>	<b>25kA</b>	<b>37kA</b>	<b>45kA</b>	<b>50kA</b>	<b>10kA</b>	<b>10kA</b>	<b>100</b>

Dòng tải - Rating

In (A)	2 Cực - 2 Pole			3 Cực - 3 Pole		
	Mã số Cat.No	Icu (kA)	Đơn giá (VNĐ) Unit Price	Mã số Cat.No	Icu (kA)	Đơn giá (VNĐ) Unit Price
500	SBE802b/500	50	6.028.000	SBE803b/500	45	7.452.000
630	SBE802b/630	50	6.028.000	SBE803b/630	45	7.452.000
700	SBE802b/700	50	6.906.000	SBE803b/700	45	8.529.600
800	SBE802b/800	50	6.906.000	SBE803b/800	45	8.529.600

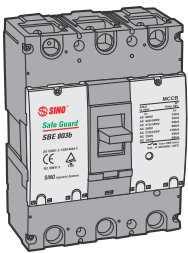

Kích thước - Dimension:

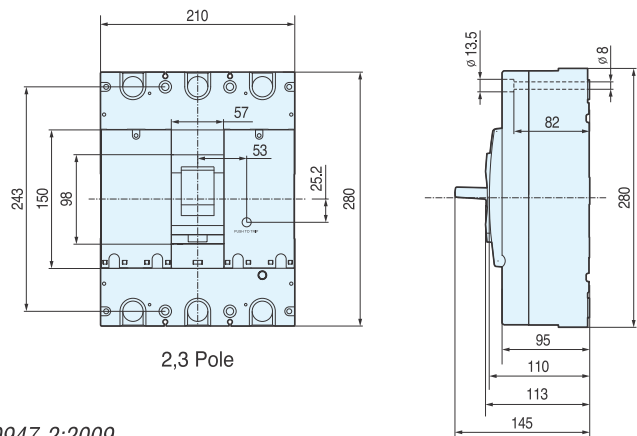

Sản phẩm thuộc tiêu chuẩn / Standard:  
TCVN 6592-1:2009; TCVN 6592-2:2009; IEC 60947-1:2007; IEC 60947-2:2009

**MCCB - SBN / 50AF - 60AF**

**Dòng cắt Icu / Breaking capacity**

690VAC	480/500VAC	415/460VAC	380VAC	220/250VAC	500VDC(3P)	250VDC(2P)	Ics (%Icu)
<b>2.5kA</b>	<b>7.5kA</b>	<b>14kA</b>	<b>18kA</b>	<b>30kA</b>	<b>5kA</b>	<b>5kA</b>	<b>100</b>

**Dòng tải - Rating**

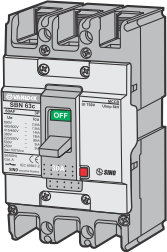

In (A)	2 Cực - 2 Pole				3 Cực - 3 Pole				4 Cực - 4 Pole			
(A)	Mã số Cat.No	Icu (kA)	Đơn giá (VNĐ) Unit Price	Mã số Cat.No	Icu (kA)	Đơn giá (VNĐ) Unit Price	Mã số Cat.No	Icu (kA)	Đơn giá (VNĐ) Unit Price	Mã số Cat.No	Icu (kA)	Đơn giá (VNĐ) Unit Price
15	SBN52c/15	30	552.000	SBN53c/15	18	645.600	SBN54c/15	18	956.000			
20	SBN52c/20	30	552.000	SBN53c/20	18	645.600	SBN54c/20	18	956.000			
30	SBN52c/30	30	552.000	SBN53c/30	18	645.600	SBN54c/30	18	956.000			
40	SBN52c/40	30	552.000	SBN53c/40	18	645.600	SBN54c/40	18	956.000			
50	SBN52c/50	30	552.000	SBN53c/50	18	645.600	SBN54c/50	18	956.000			
60	SBN62c/60	30	655.000	SBN63c/60	18	756.000	SBN64c/60	18	1.066.000			

**MCCB - SBS / 50AF - 60AF**

**Dòng cắt Icu / Breaking capacity**

690VAC	480/500VAC	415/460VAC	380VAC	220/250VAC	500VDC(3P)	250VDC(2P)	Ics (%Icu)
<b>5kA</b>	<b>10kA</b>	<b>18kA</b>	<b>22kA</b>	<b>35kA</b>	<b>10kA</b>	<b>10kA</b>	<b>100</b>

**Dòng tải - Rating**

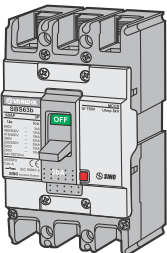

In (A)	2 Cực - 2 Pole				3 Cực - 3 Pole				4 Cực - 4 Pole			
(A)	Mã số Cat.No	Icu (kA)	Đơn giá (VNĐ) Unit Price	Mã số Cat.No	Icu (kA)	Đơn giá (VNĐ) Unit Price	Mã số Cat.No	Icu (kA)	Đơn giá (VNĐ) Unit Price	Mã số Cat.No	Icu (kA)	Đơn giá (VNĐ) Unit Price
15	SBS52c/15	35	608.000	SBS53c/15	22	710.000	SBS54c/15	22	1.050.000			
20	SBS52c/20	35	608.000	SBS53c/20	22	710.000	SBS54c/20	22	1.050.000			
30	SBS52c/30	35	608.000	SBS53c/30	22	710.000	SBS54c/30	22	1.050.000			
40	SBS52c/40	35	608.000	SBS53c/40	22	710.000	SBS54c/40	22	1.050.000			
50	SBS52c/50	35	608.000	SBS53c/50	22	710.000	SBS54c/50	22	1.050.000			
60	SBS62c/60	35	720.000	SBS63c/60	22	831.600	SBS64c/60	22	1.171.200			

**Kích thước - Dimension (SBN = SBS):**

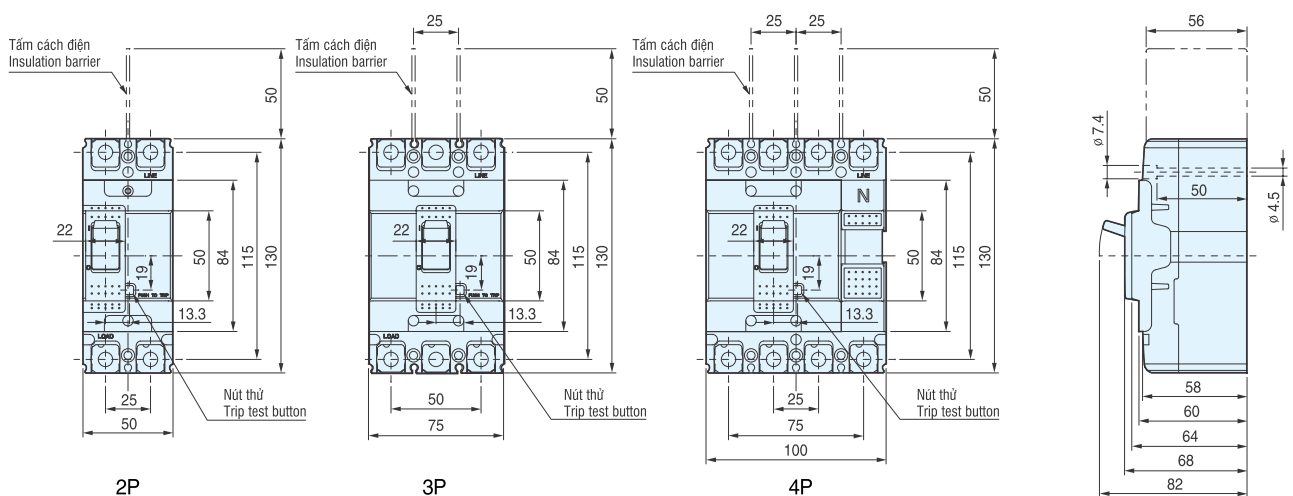

**MCCB - SBN / 100AF**

**Dòng cắt Icu / Breaking capacity**

690VAC	480/500VAC	415/460VAC	380VAC	220/250VAC	500VDC(3P)	250VDC(2P)	Ics (%Icu)
<b>5kA</b>	<b>10kA</b>	<b>18kA</b>	<b>22kA</b>	<b>35kA</b>	<b>10kA</b>	<b>10kA</b>	<b>100</b>

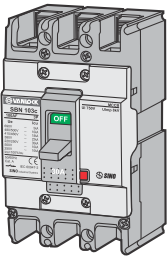

**Dòng tải - Rating**

In	2 Cực - 2 Pole			3 Cực - 3 Pole			4 Cực - 4 Pole		
(A)	Mã số Cat.No	Icu (kA)	Đơn giá (VNĐ) Unit Price	Mã số Cat.No	Icu (kA)	Đơn giá (VNĐ) Unit Price	Mã số Cat.No	Icu (kA)	Đơn giá (VNĐ) Unit Price
75	SBN102c/75	35	<b>746.000</b>	SBN103c/75	22	<b>866.000</b>	SBN104c/75	22	<b>1.146.000</b>
100	SBN102c/100	35	<b>746.000</b>	SBN103c/100	22	<b>866.000</b>	SBN104c/100	22	<b>1.146.000</b>

**Kích thước - Dimension:**

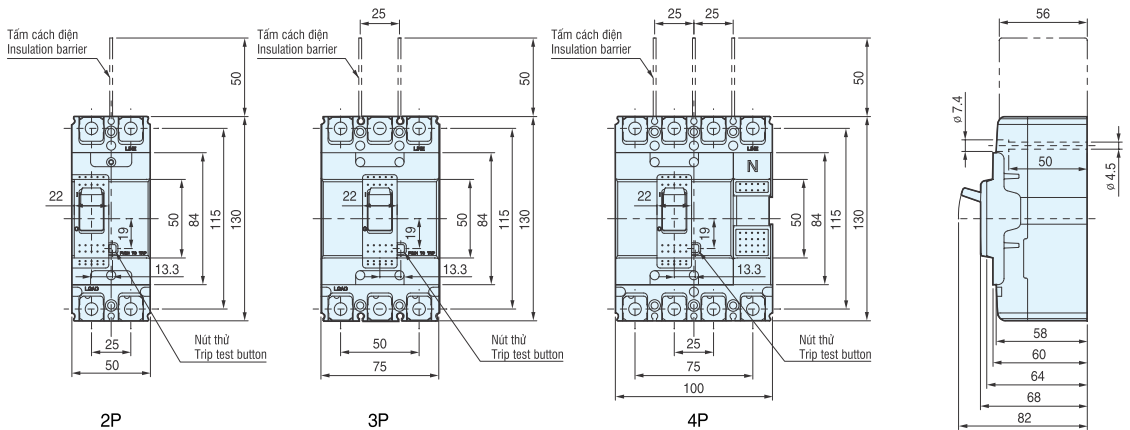

**MCCB - SBS / 100AF**

**Dòng cắt Icu / Breaking capacity**

690VAC	480/500VAC	415/460VAC	380VAC	220/250VAC	500VDC(3P)	250VDC(2P)	Ics (%Icu)
<b>8kA</b>	<b>25kA</b>	<b>37kA</b>	<b>42kA</b>	<b>85kA</b>	<b>20kA</b>	<b>20kA</b>	<b>100</b>

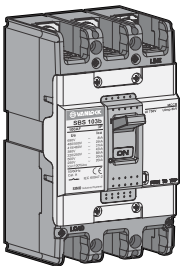

**Dòng tải - Rating**

In	2 Cực - 2 Pole			3 Cực - 3 Pole			4 Cực - 4 Pole		
(A)	Mã số Cat.No	Icu (kA)	Đơn giá (VNĐ) Unit Price	Mã số Cat.No	Icu (kA)	Đơn giá (VNĐ) Unit Price	Mã số Cat.No	Icu (kA)	Đơn giá (VNĐ) Unit Price
60	SBS102c/60	85	<b>822.000</b>	SBS103c/60	42	<b>950.000</b>	SBS104c/60	42	<b>1.257.600</b>
75	SBS102c/75	85	<b>822.000</b>	SBS103c/75	42	<b>950.000</b>	SBS104c/75	42	<b>1.257.600</b>
100	SBS102c/100	85	<b>822.000</b>	SBS103c/100	42	<b>950.000</b>	SBS104c/100	42	<b>1.257.600</b>
125	SBS102c/125	85	<b>822.000</b>	SBS103c/125	42	<b>950.000</b>	SBS104c/125	42	<b>1.257.600</b>

**Kích thước - Dimension:**

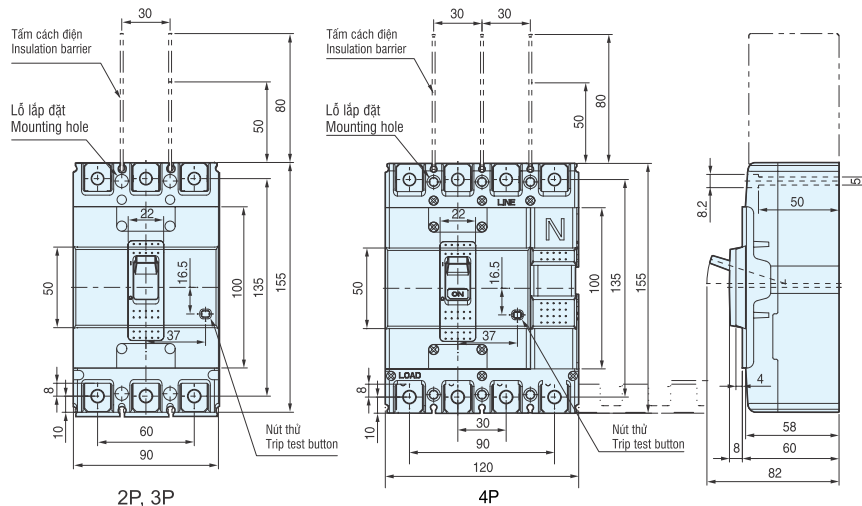

Sản phẩm thuộc tiêu chuẩn / Standard: TCVN 6592-1:2009; TCVN 6592-2:2009; IEC 60947-1:2007; IEC 60947-2:2009



**MCCB - SBN / 200AF**

**Dòng cắt Icu / Breaking capacity**

690VAC	480/500VAC	415/460VAC	380VAC	220/250VAC	500VDC(3P)	250VDC(2P)	Ics (%Icu)
<b>8kA</b>	<b>18kA</b>	<b>26kA</b>	<b>30kA</b>	<b>65kA</b>	<b>10kA</b>	<b>10kA</b>	<b>100</b>

**Dòng tải - Rating**

In (A)	2 Cực - 2 Pole			3 Cực - 3 Pole			4 Cực - 4 Pole		
(A)	Mã số Cat.No	Icu (kA)	Đơn giá (VNĐ) Unit Price	Mã số Cat.No	Icu (kA)	Đơn giá (VNĐ) Unit Price	Mã số Cat.No	Icu (kA)	Đơn giá (VNĐ) Unit Price
125	SBN202c/125	65	<b>1.368.000</b>	SBN203c/125	30	<b>1.638.000</b>	SBN204c/125	30	<b>2.136.000</b>
150	SBN202c/150	65	<b>1.368.000</b>	SBN203c/150	30	<b>1.638.000</b>	SBN204c/150	30	<b>2.136.000</b>
175	SBN202c/175	65	<b>1.368.000</b>	SBN203c/175	30	<b>1.638.000</b>	SBN204c/175	30	<b>2.136.000</b>
200	SBN202c/200	65	<b>1.368.000</b>	SBN203c/200	30	<b>1.638.000</b>	SBN204c/200	30	<b>2.136.000</b>
225	SBN202c/225	65	<b>1.368.000</b>	SBN203c/225	30	<b>1.638.000</b>	SBN204c/225	30	<b>2.136.000</b>
250	SBN202c/250	65	<b>1.368.000</b>	SBN203c/250	30	<b>1.638.000</b>	SBN204c/250	30	<b>2.136.000</b>

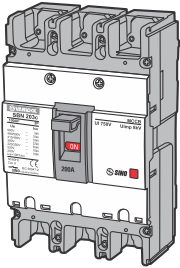

**MCCB - SBS / 200AF**

**Dòng cắt Icu / Breaking capacity**

690VAC	480/500VAC	415/460VAC	380VAC	220/250VAC	500VDC(3P)	250VDC(2P)	Ics (%Icu)
<b>8kA</b>	<b>26kA</b>	<b>37kA</b>	<b>42kA</b>	<b>85kA</b>	<b>20kA</b>	<b>20kA</b>	<b>100</b>

**Dòng tải - Rating**

In (A)	2 Cực - 2 Pole			3 Cực - 3 Pole			4 Cực - 4 Pole		
(A)	Mã số Cat.No	Icu (kA)	Đơn giá (VNĐ) Unit Price	Mã số Cat.No	Icu (kA)	Đơn giá (VNĐ) Unit Price	Mã số Cat.No	Icu (kA)	Đơn giá (VNĐ) Unit Price
125	SBS202c/125	85	<b>1.506.000</b>	SBS203c/125	42	<b>1.800.000</b>	SBS204c/125	42	<b>2.349.600</b>
150	SBS202c/150	85	<b>1.506.000</b>	SBS203c/150	42	<b>1.800.000</b>	SBS204c/150	42	<b>2.349.600</b>
175	SBS202c/175	85	<b>1.506.000</b>	SBS203c/175	42	<b>1.800.000</b>	SBS204c/175	42	<b>2.349.600</b>
200	SBS202c/200	85	<b>1.506.000</b>	SBS203c/200	42	<b>1.800.000</b>	SBS204c/200	42	<b>2.349.600</b>
225	SBS202c/225	85	<b>1.506.000</b>	SBS203c/225	42	<b>1.800.000</b>	SBS204c/225	42	<b>2.349.600</b>
250	SBS202c/250	85	<b>1.506.000</b>	SBS203c/250	42	<b>1.800.000</b>	SBS204c/250	42	<b>2.349.600</b>

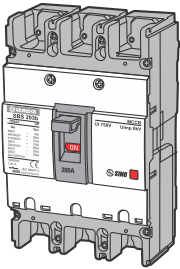

**Kích thước - Dimension: (SBN = SBS)**

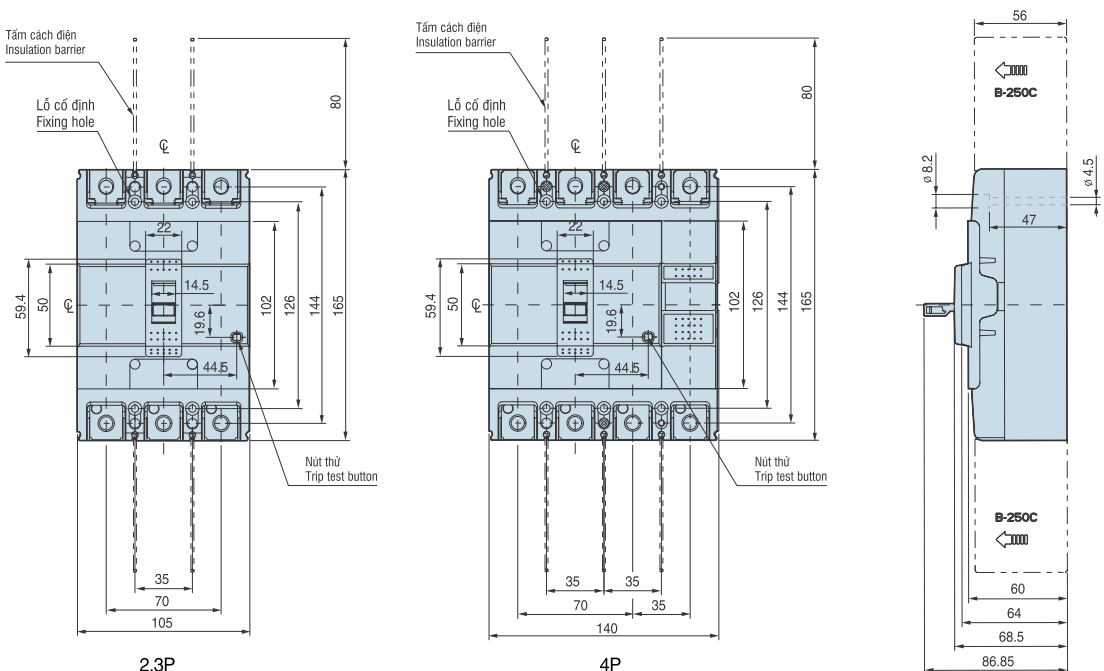

**MCCB - SBN / 400AF**

Dòng cắt Icu / Breaking capacity

690VAC	480/500VAC	415/460VAC	380VAC	220/250VAC	500VDC(3P)	250VDC(2P)	Ics (%Icu)
<b>5kA</b>	<b>18kA</b>	<b>37kA</b>	<b>42kA</b>	<b>50kA</b>	<b>10kA</b>	<b>10kA</b>	<b>100</b>

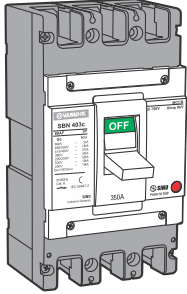

Dòng tải - Rating

In (A)	2 Cực - 2 Pole			3 Cực - 3 Pole			4 Cực - 4 Pole		
	Mã số Cat.No	Icu (kA)	Đơn giá (VNĐ) Unit Price	Mã số Cat.No	Icu (kA)	Đơn giá (VNĐ) Unit Price	Mã số Cat.No	Icu (kA)	Đơn giá (VNĐ) Unit Price
250	SBN402c/250	50	<b>3.376.000</b>	SBN403c/250	42	<b>4.118.000</b>	SBN404c/250	42	<b>5.160.000</b>
300	SBN402c/300	50	<b>3.376.000</b>	SBN403c/300	42	<b>4.118.000</b>	SBN404c/300	42	<b>5.160.000</b>
350	SBN402c/350	50	<b>3.376.000</b>	SBN403c/350	42	<b>4.118.000</b>	SBN404c/350	42	<b>5.160.000</b>
400	SBN402c/400	50	<b>3.376.000</b>	SBN403c/400	42	<b>4.118.000</b>	SBN404c/400	42	<b>5.160.000</b>

**MCCB - SBS / 400AF**

Dòng cắt Icu / Breaking capacity

690VAC	480/500VAC	415/460VAC	380VAC	220/250VAC	500VDC(3P)	250VDC(2P)	Ics (%Icu)
<b>8kA</b>	<b>35kA</b>	<b>50kA</b>	<b>65kA</b>	<b>75kA</b>	<b>20kA</b>	<b>20kA</b>	<b>100</b>

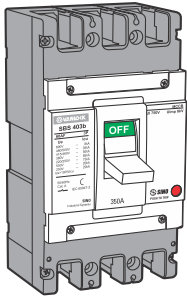

Dòng tải - Rating

In (A)	2 Cực - 2 Pole			3 Cực - 3 Pole			4 Cực - 4 Pole		
	Mã số Cat.No	Icu (kA)	Đơn giá (VNĐ) Unit Price	Mã số Cat.No	Icu (kA)	Đơn giá (VNĐ) Unit Price	Mã số Cat.No	Icu (kA)	Đơn giá (VNĐ) Unit Price
250	SBS402c/250	75	<b>3.716.000</b>	SBS403c/250	65	<b>4.530.000</b>	SBS404c/250	65	<b>5.676.000</b>
300	SBS402c/300	75	<b>3.716.000</b>	SBS403c/300	65	<b>4.530.000</b>	SBS404c/300	65	<b>5.676.000</b>
350	SBS402c/350	75	<b>3.716.000</b>	SBS403c/350	65	<b>4.530.000</b>	SBS404c/350	65	<b>5.676.000</b>
400	SBS402c/400	75	<b>3.716.000</b>	SBS403c/400	65	<b>4.530.000</b>	SBS404c/400	65	<b>5.676.000</b>

Kích thước - Dimension: (SBN = SBS)

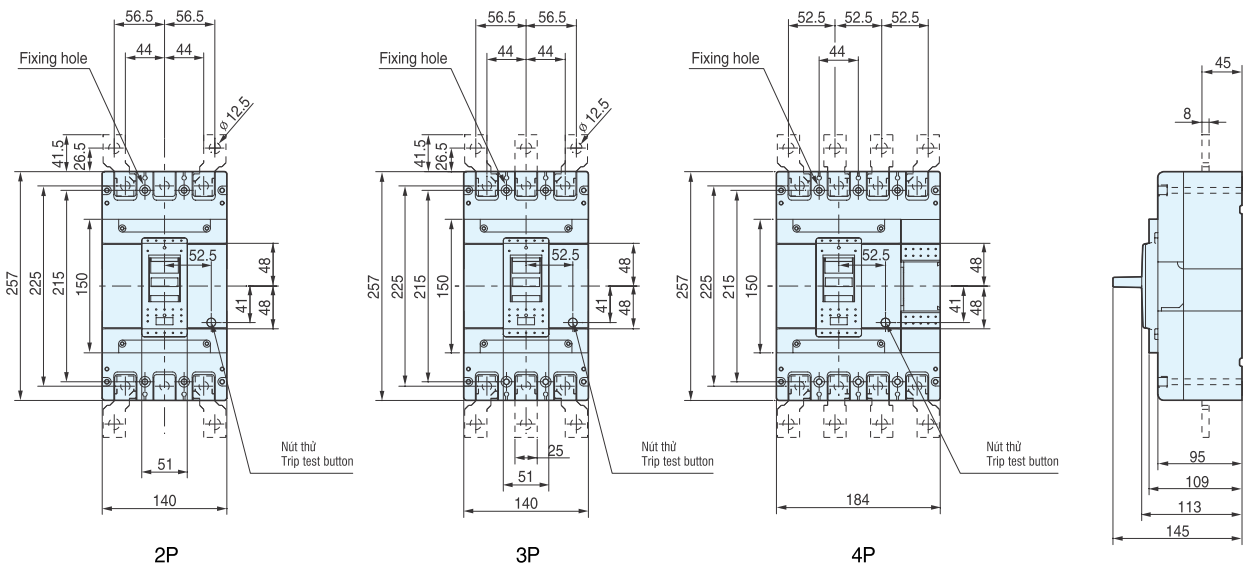

**MCCB - SBN / 800AF**

**Dòng cắt Icu / Breaking capacity**

690VAC	480/500VAC	415/460VAC	380VAC	220/250VAC	500VDC(3P)	250VDC(2P)	Ics (%Icu)
<b>8kA</b>	<b>25kA</b>	<b>37kA</b>	<b>45kA</b>	<b>50kA</b>	<b>10kA</b>	<b>10kA</b>	<b>100</b>

**Dòng tải - Rating**

In (A)	2 Cực - 2 Pole			3 Cực - 3 Pole			4 Cực - 4 Pole		
	Mã số Cat.No	Icu (kA)	Đơn giá (VNĐ) Unit Price	Mã số Cat.No	Icu (kA)	Đơn giá (VNĐ) Unit Price	Mã số Cat.No	Icu (kA)	Đơn giá (VNĐ) Unit Price
500	SBN802c/500	50	<b>6.552.000</b>	SBN803c/500	45	<b>8.100.000</b>	SBN804c/500	45	<b>9.720.000</b>
630	SBN802c/630	50	<b>6.552.000</b>	SBN803c/630	45	<b>8.100.000</b>	SBN804c/630	45	<b>9.720.000</b>
700	SBN802c/700	50	<b>7.506.000</b>	SBN803c/700	45	<b>9.270.000</b>	SBN804c/700	45	<b>11.520.000</b>
800	SBN802c/800	50	<b>7.506.000</b>	SBN803c/800	45	<b>9.270.000</b>	SBN804c/800	45	<b>11.520.000</b>

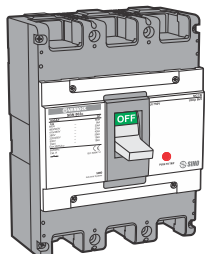

**MCCB - SBS / 800AF**

**Dòng cắt Icu / Breaking capacity**

690VAC	480/500VAC	415/460VAC	380VAC	220/250VAC	500VDC(3P)	250VDC(2P)	Ics (%Icu)
<b>10kA</b>	<b>45kA</b>	<b>65kA</b>	<b>75kA</b>	<b>85kA</b>	<b>20kA</b>	<b>20kA</b>	<b>100</b>

**Dòng tải - Rating**

In (A)	2 Cực - 2 Pole			3 Cực - 3 Pole			4 Cực - 4 Pole		
	Mã số Cat.No	Icu (kA)	Đơn giá (VNĐ) Unit Price	Mã số Cat.No	Icu (kA)	Đơn giá (VNĐ) Unit Price	Mã số Cat.No	Icu (kA)	Đơn giá (VNĐ) Unit Price
500	SBS802c/500	85	<b>7.207.200</b>	SBS803c/500	75	<b>8.910.000</b>	SBS804c/500	75	<b>10.692.000</b>
630	SBS802c/630	85	<b>7.207.200</b>	SBS803c/630	75	<b>8.910.000</b>	SBS804c/630	75	<b>10.692.000</b>
700	SBS802c/700	85	<b>8.256.000</b>	SBS803c/700	75	<b>10.200.000</b>	SBS804c/700	75	<b>12.672.000</b>
800	SBS802c/800	85	<b>8.256.000</b>	SBS803c/800	75	<b>10.200.000</b>	SBS804c/800	75	<b>12.672.000</b>

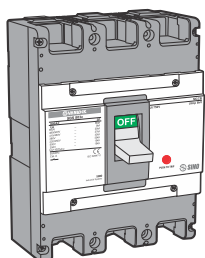

**Kích thước - Dimension: (SBN = SBS)**

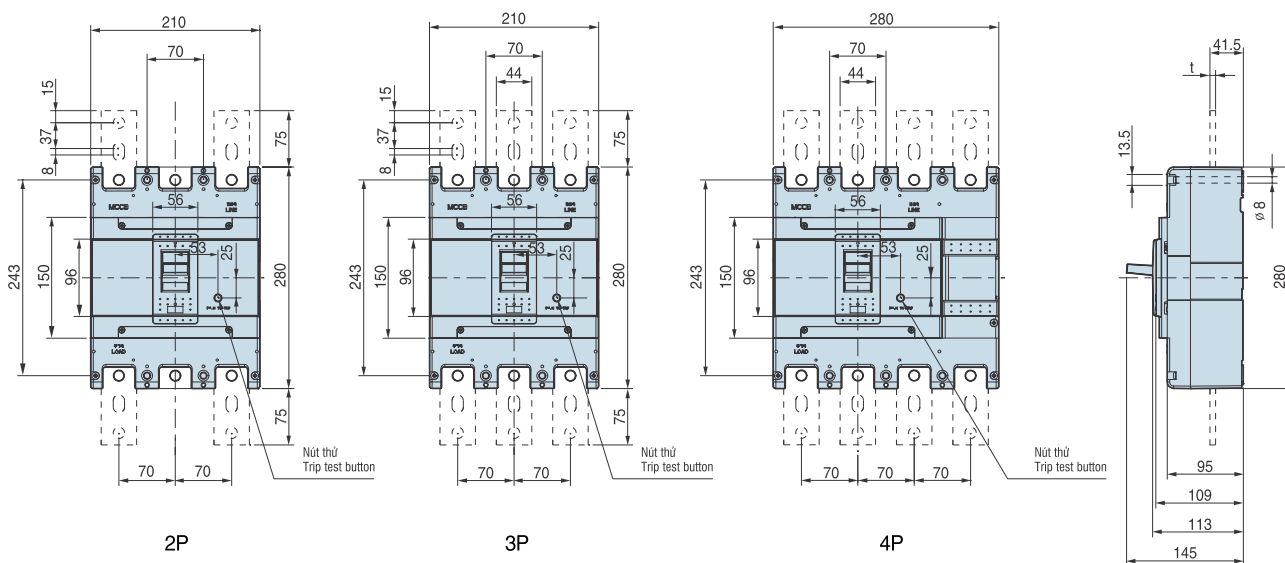

**MCCB - VD / VS**

**Dòng cắt Icu / Breaking capacity**

	600/690VAC	480/500VAC	440/460VAC	380/415VAC	220/240VAC	250VDC	Ics (%Icu)
<b>160AF</b>	<b>5kA</b>	<b>30kA</b>	<b>50kA</b>	<b>50kA</b>	<b>85kA</b>	<b>42kA</b>	<b>100</b>
<b>250AF</b>	<b>10kA</b>	<b>42kA</b>	<b>65kA</b>	<b>65kA</b>	<b>100kA</b>	<b>50kA</b>	<b>100</b>
<b>630AF</b>	<b>10kA</b>	<b>42kA</b>	<b>50kA</b>	<b>50kA</b>	<b>100kA</b>	<b>50kA</b>	<b>100</b>

**Dòng tải - Rating**

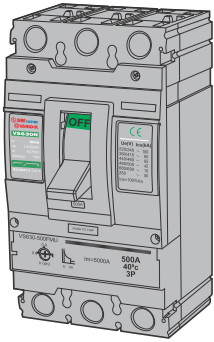

In (A)	3 Cực - 3 Pole		3 Cực - 3 Pole	
	Mã số Cat.No	Đơn giá (VNĐ) Unit Price	Mã số Cat.No	Đơn giá (VNĐ) Unit Price
160	VD160N/160/FMU	<b>1.518.000</b>		
200	VS250N/200/FMU	<b>2.232.000</b>	VS250N/200/ATU	<b>2.232.000</b>
250	VS250N/250/FMU	<b>2.232.000</b>	VS250N/250/ATU	<b>2.232.000</b>
300	VS630N/300/FMU	<b>5.616.000</b>	VS630N/300/ATU	<b>5.616.000</b>
400	VS630N/400/FMU	<b>5.616.000</b>	VS630N/400/ATU	<b>5.616.000</b>
500	VS630N/500/FMU	<b>8.256.000</b>	VS630N/500/ATU	<b>8.256.000</b>
630	VS630N/630/FMU	<b>8.256.000</b>	VS630N/630/ATU	<b>8.256.000</b>

Kiểu hệ thống đóng ngắt: - ATU - Loại có chỉnh dòng tải (nhiệt) và dòng ngắn mạch (từ)  
- FMU - Loại có chỉnh dòng tải (nhiệt), cố định dòng ngắn mạch (từ)

**Kích thước - Dimension**

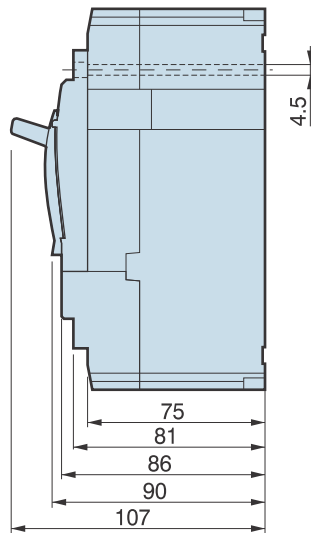
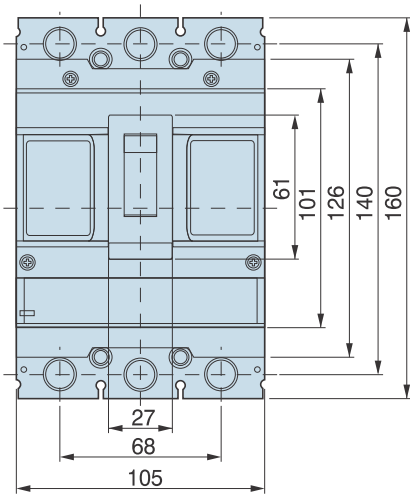

Số cực Pole number	Kích thước (mm) Dimensions (mm)
	<b>160AF</b>
<b>3 cực</b>	90(W) x 140(H) x 86(D)
	<b>250AF</b>
<b>3 cực</b>	105(W) x 160(H) x 86(D)
	<b>630AF</b>
<b>3 cực</b>	142(W) x 260(H) x 110(D)

\* Hình vẽ minh họa loại 250AF - 3 cực  
Example drawing 250AF - 3 poles

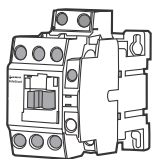
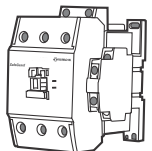
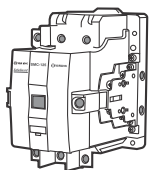
**KHỞI ĐỘNG TỪ / CONTACTOR**  
**SÊ-RI SMC**

**SMC-9-12-18-22**

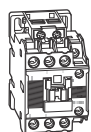
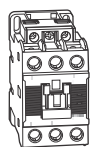
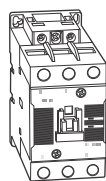
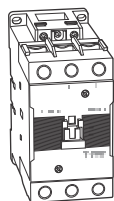
**SMC-32-40-50-65-75-85**

**SMC-100-125**

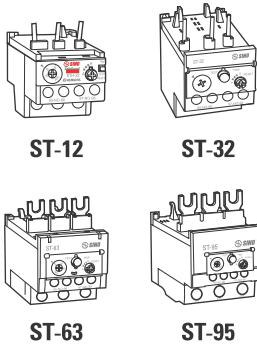
Mã đặt hàng Reference	Điện áp cuộn hút Coil Voltage	Dòng định mức Rated Current	Đơn giá (VNĐ) Unit Price
<b>SMC - 9</b> <b>SMC - 12</b>	220V AC 220V AC	9A 12A	<b>248.000</b> <b>280.000</b>
<b>SMC - 18</b> <b>SMC - 22</b>	220V AC 220V AC	18A 22A	<b>416.000</b> <b>508.000</b>
<b>SMC - 32</b> <b>SMC - 40</b>	220V AC 220V AC	32A 40A	<b>745.000</b> <b>875.000</b>
<b>SMC - 50</b> <b>SMC - 65</b>	220V AC 220V AC	50A 65A	<b>929.000</b> <b>1.048.000</b>
<b>SMC - 75</b> <b>SMC - 85</b>	220V AC 220V AC	75A 85A	<b>1.296.000</b> <b>1.631.000</b>
<b>SMC - 100</b> <b>SMC - 125</b>	220V AC 220V AC	100A 125A	<b>1.999.000</b> <b>2.323.000</b>
<b>SMC - 150</b>	220V AC	150A	<b>2.787.000</b>

**KHỞI ĐỘNG TỪ / CONTACTOR**  
**SÊ-RI SMC**

**SMC-6-9-12-18-22**

**SMC-32-40**

**SMC-50-65**

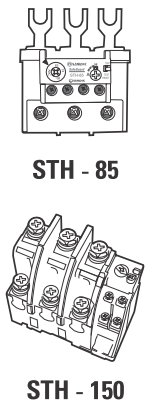
**SMC-75-85-100**

Mã đặt hàng Reference	Điện áp cuộn hút Coil Voltage	Dòng định mức Rated Current	Đơn giá (VNĐ) Unit Price
<b>SMC-6a</b>	220V AC	6A	<b>236.000</b>
<b>SMC-9a</b>	220V AC	9A	<b>256.000</b>
<b>SMC-12a</b>	220V AC	12A	<b>265.000</b>
<b>SMC-18a</b>	220V AC	18A	<b>408.000</b>
<b>SMC-9b</b>	220V AC	9A	<b>265.000</b>
<b>SMC-12b</b>	220V AC	12A	<b>298.000</b>
<b>SMC-18b</b>	220V AC	18A	<b>429.000</b>
<b>SMC-22b</b>	220V AC	22A	<b>529.000</b>
<b>SMC-32a</b>	220V AC	32A	<b>770.000</b>
<b>SMC-40a</b>	220V AC	40A	<b>902.000</b>
<b>SMC-50a</b>	220V AC	50A	<b>1.096.000</b>
<b>SMC-65a</b>	220V AC	65A	<b>1.245.000</b>
<b>SMC-75a</b>	220V AC	75A	<b>1.418.000</b>
<b>SMC-85a</b>	220V AC	85A	<b>1.716.000</b>
<b>SMC-100a</b>	220V AC	100A	<b>2.242.000</b>

**RƠ LE NHIỆT BẢO VỆ QUÁ TẢI / THERMAL OVERLOAD RELAY**  
**SÊ-RI ST**

Mã đặt hàng Reference	Phạm vi đặt dòng quá tải Relay Setting Range	Dùng với khởi động từ loại SMC For use with SMC type	Đơn giá (VNĐ) Unit Price
<b>ST-12</b>	0.1~18A	SMC-6a; SMC-9a SMC-12a; SMC-18a	<b>280.000</b>
<b>ST-32</b>	0.1~40A	SMC-9b; SMC-12b SMC-18b; SMC-22b SMC-32a; SMC-40a	<b>325.000</b>
<b>ST-63</b>	4~65A	SMC-50a; SMC-65a	<b>700.000</b>
<b>ST-95</b>	7~100A	SMC-75a; SMC-85a SMC-100a	<b>1.010.000</b>

**RƠ LE NHIỆT BẢO VỆ QUÁ TẢI / THERMAL OVERLOAD RELAY**  
**SÊ-RI STH**

Mã đặt hàng Reference	Phạm vi đặt dòng quá tải Relay Setting Range	Dùng với khởi động từ loại SMC For use with SMC type	Đơn giá (VNĐ) Unit Price
<b>STH - 22</b>	0.63 - 22A(1)	SMC - 9; SMC - 12 SMC - 18; SMC - 22	<b>194.000</b>
<b>STH - 40</b>	18 - 40A(2)	SMC - 32; SMC - 40	<b>270.000</b>
<b>STH - 85</b>	34 - 85A(3)	SMC - 50; SMC - 65 SMC - 75; SMC - 85	<b>627.000</b>
<b>STH - 100</b>	65 - 100A	SMC - 100; SMC - 125	<b>811.000</b>
<b>STH - 150</b>	125 - 150A	SMC - 125; SMC - 150	<b>1.242.000</b>

Ghi chú:

- (1): STH - 22 dùng từ 0.63-1A; 1-1.6A; 1.6-2.5A; 2.5-4A; 4-6A; 5-8A; 6-9A; 7-10A; 9-13A, 12-18A, 16-22A  
 (2): STH - 40 dùng từ 18-26A; 24-36A; 28-40A  
 (3): STH - 85 dùng từ 34-50A; 45-65A; 54-75A; 63-85A

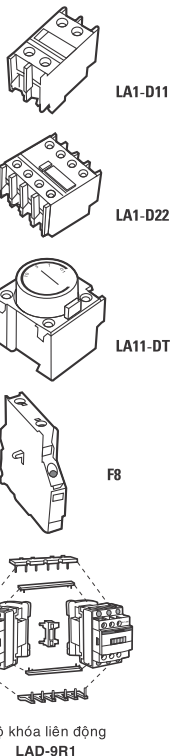
**PHỤ KIỆN DÙNG CHO CÔNG-TẮC-TƠ VÀ RƠ-LE ĐIỀU KHIỂN**  
**ACCESSORIES FOR CONTACTOR & CONTROL RELAYS**

**Khối tiếp điểm phụ LA1-D / Accessories Contact**

Mã số - Type	LA1-D	LA1-D11	LA1-D20	LA1-D22	LA1-D40	LA1-D04	LA1-D13	LA1-D31
Tiếp điểm phụ Contact Number	2NC	NO+NC	2NO	2NO+2NC	4NO	4NC	1NO+3NC	3NO+1NC
Đơn giá (VNĐ) Unit Price	<b>37.500</b>	<b>45.800</b>	<b>45.800</b>	<b>63.800</b>	<b>60.200</b>	<b>60.200</b>	<b>60.200</b>	<b>60.200</b>

**Khối tiếp điểm rơ-le thời gian dùng cho công-tắc-tơ VLA2-D**

Mã số - Type	Phạm vi đặt thời gian Delay Range	Số tiếp điểm phụ Number of the Delay Contacts	Đơn giá (VNĐ) Unit Price
<b>LA2-DT0 LA2-DT2</b>	0.1...3s	0.1...30s	<b>253.000</b>
<b>LA2-DT4 LA2-DRS</b>	10...180s	0.1...30s	<b>253.000</b>
<b>LA2-DR4 LA2-DR2</b>	10...180s	0.1...3s	<b>291.000</b>

**Khối tiếp điểm phụ F8**

<b>F8-11</b>	1 2	<b>162.000</b>
<b>F8-20</b>	2 -	<b>162.000</b>

**Bộ khóa cài liên động LA9 (dùng cho 2 công-tắc-tơ cùng kích thước)**

Mã số bộ nối nguồn động lực	Đơn giá (VNĐ) Unit Price	Mã số khóa liên động cơ khí	Đơn giá (VNĐ) Unit Price
LAD-9R1	<b>47.800</b>	LA9-D09978	<b>47.800</b>
LA9-6569	<b>209.000</b>	LA9-D50978	<b>209.000</b>
LA9-8069	<b>253.600</b>	LA9-D50978	<b>209.000</b>
LA9-8069	<b>253.600</b>	LA9-D5097	<b>208.000</b>